

Varenummer: 03706020  
 Beskrivelse: Fluro ledhoved BRF 20  
 med kuglelejer

## Mål

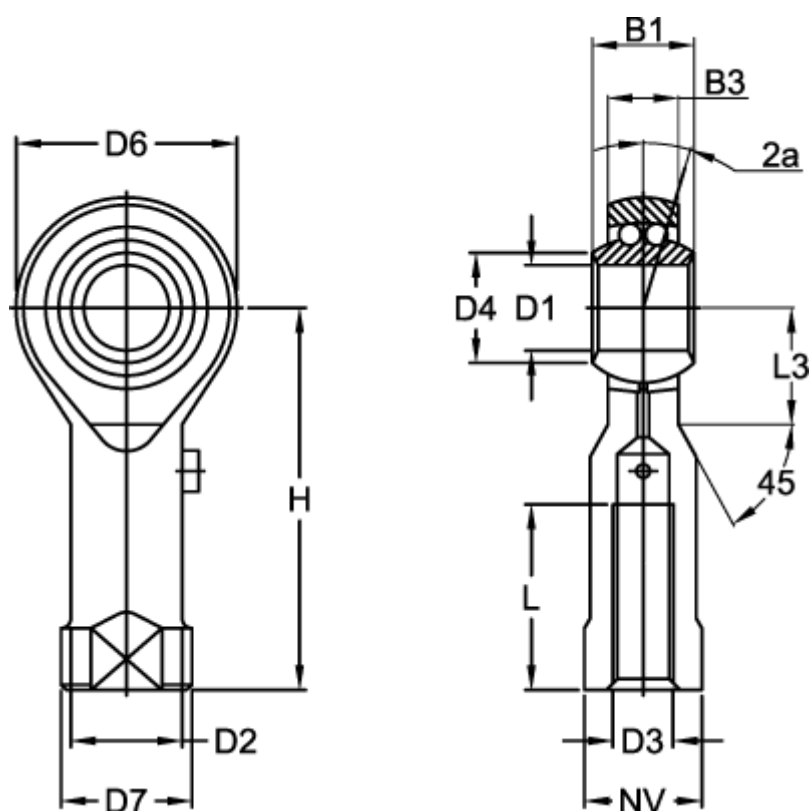

B1 = 25	Dynamisk belastning C (N) = 7900
B3 = 18.00	H = 77
D1 = 20	L = 33
D2 = 27.5	L3 = 26
D3 = M20x1,5	Max o/min = 825
D4 = 24.5	NV = 30
D6 = 50	Statisk belastning (N) = 3450
D7 = 34	Vinkel 2a = 7.0

Vægt (kg) = 0.367